

Les travaux :

ELECTROTECHNIQUE

Pose d'une prise extérieure étanche à l'eau pour brancher le groupe électrogène.

Pose de trois prises de courant à l'intérieur du véhicule.

Câblage du plafonnier à spots à LED ou spots allogène.

Branchement de la lampe médicale.

PRODUCTIQUE

Révision et réparation du chariot brancard, fixation, levage.

Fabrication et fixation de la table à plateau mobile.

Fabrication de pattes pour fixer les meubles.

Fixation du fauteuil ?

MENUISERIE

Fabrication :

1) d'un meuble gauche à tiroirs avec une galerie (tube en aluminium de 10mm). Hauteur 930 x largeur 700 x Profondeur 260 mm.

2) d'un meuble deux tiroirs. H 210 x l 1040 x P 260.

3) d'un meuble haut H 210 x l 1340 x P 260 mm.

4) Table mobile.



CLIENT:

Aménagement d'un véhicule Ambulance



LP PIERRE BEREGOVY
56, rue Gambetta
58600 FOURCHAMBAULT
Tél : 03 86 90 91 20

DATE : 4 novembre 2014

DESCRIPTION DES OUVRAGES

ELECTROTECHNIQUE

PRODUCTIQUE

MENUISERIE

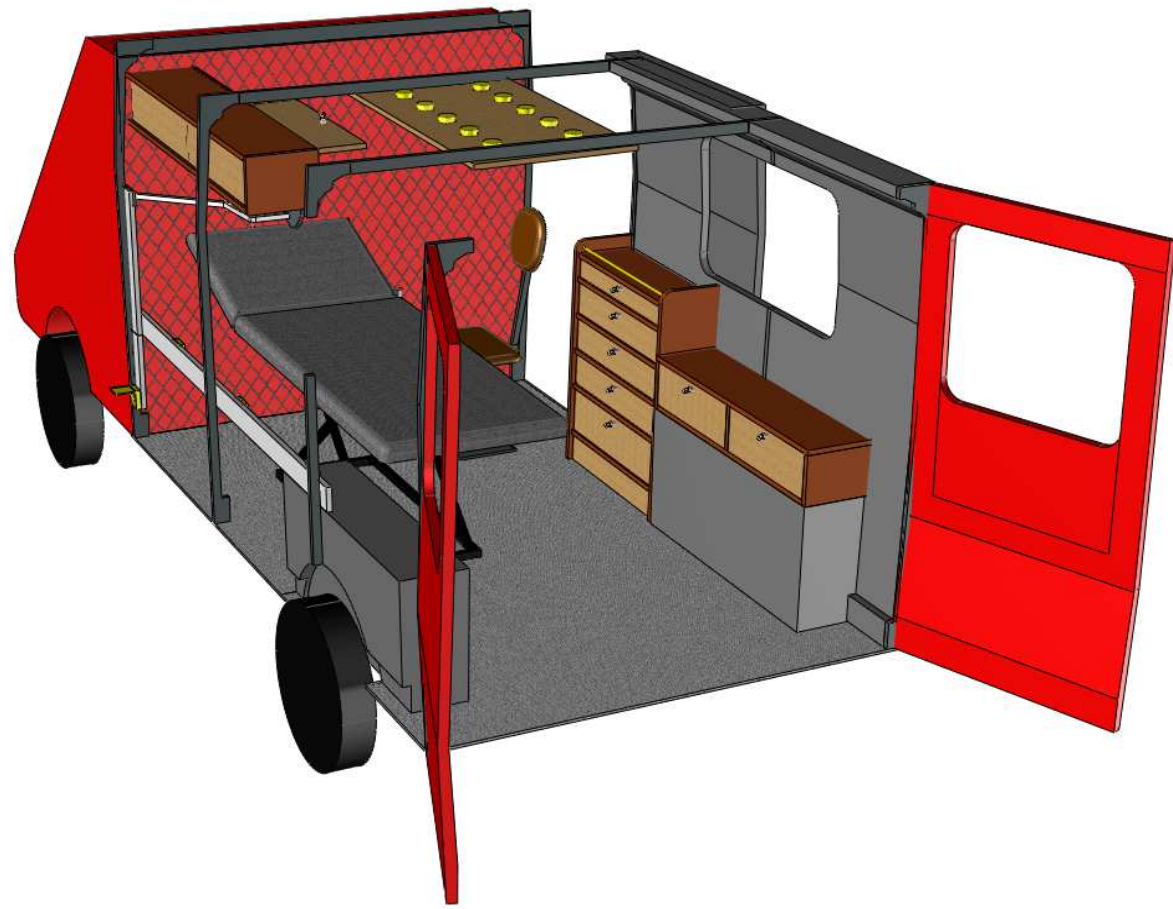

Fixation de la lampe médicale

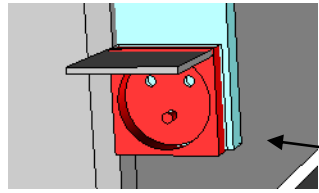

Prise pour un petit frigo ?

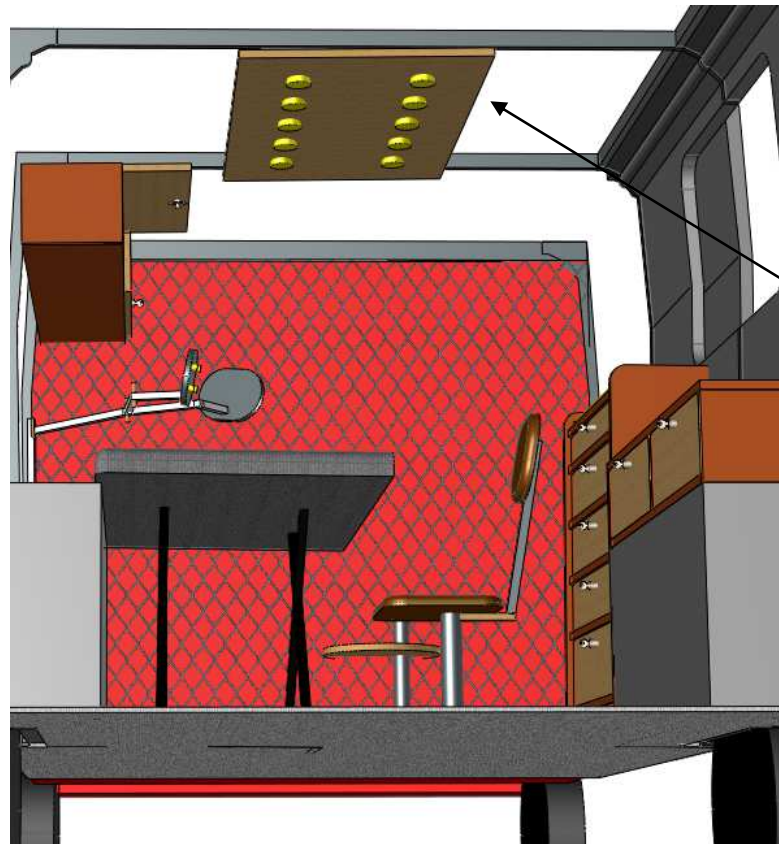

Pose d'une prise étanche pour le groupe électrogène
Type :

Fabrication d'un support de spots allogène
Type :basse tension 12V.

Pose de trois prises de courant.
220 VA sur 2150 mm de longueur et de 900 mm de hauteur (environ).

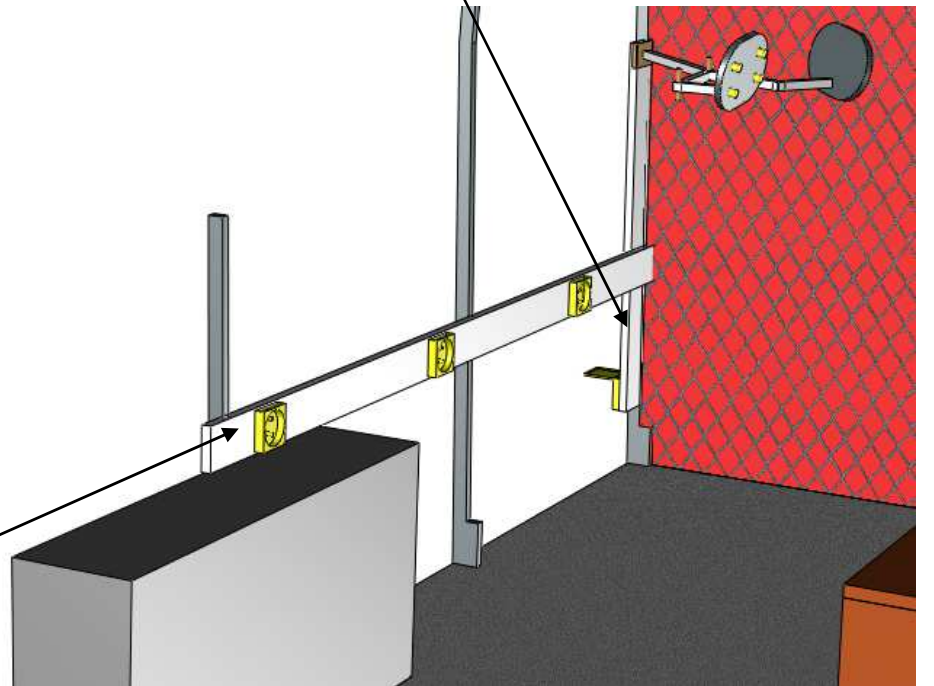

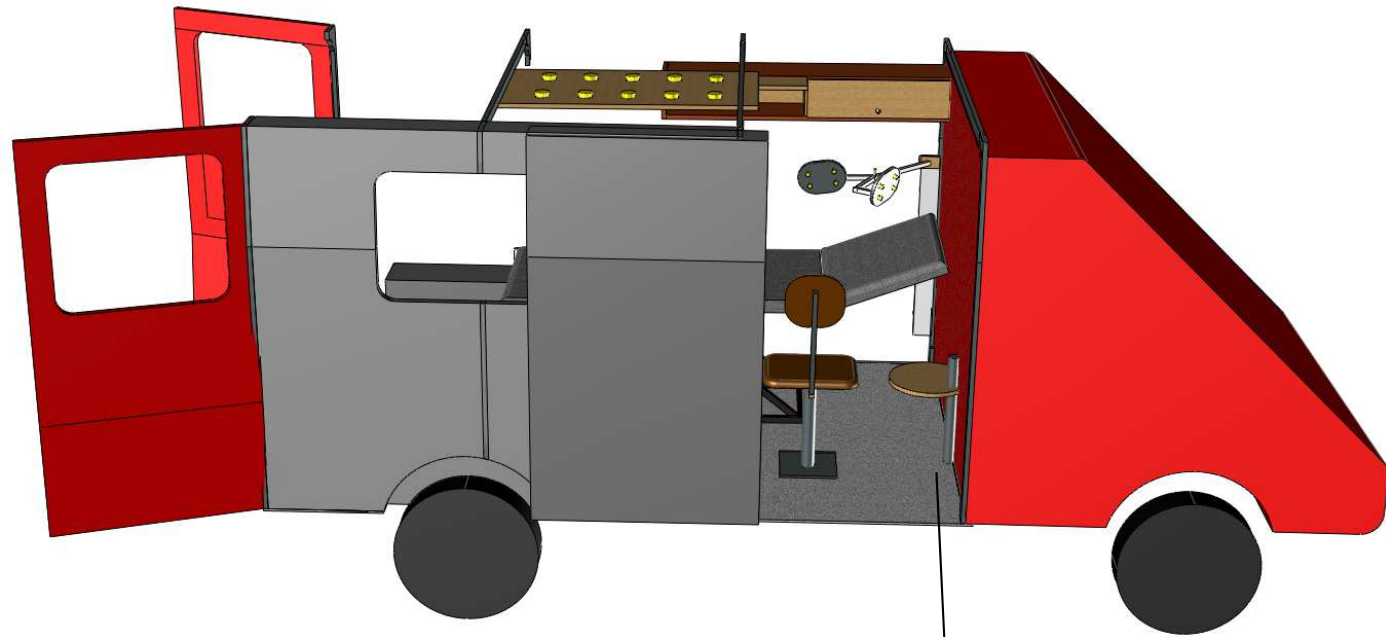
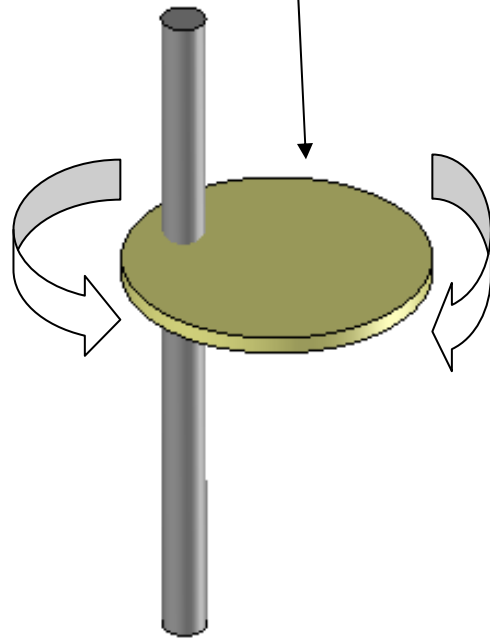
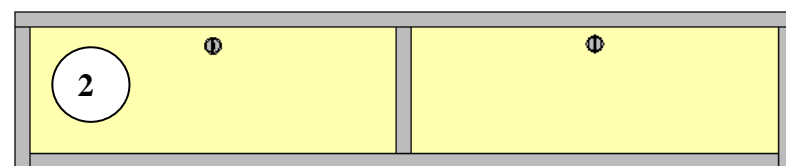
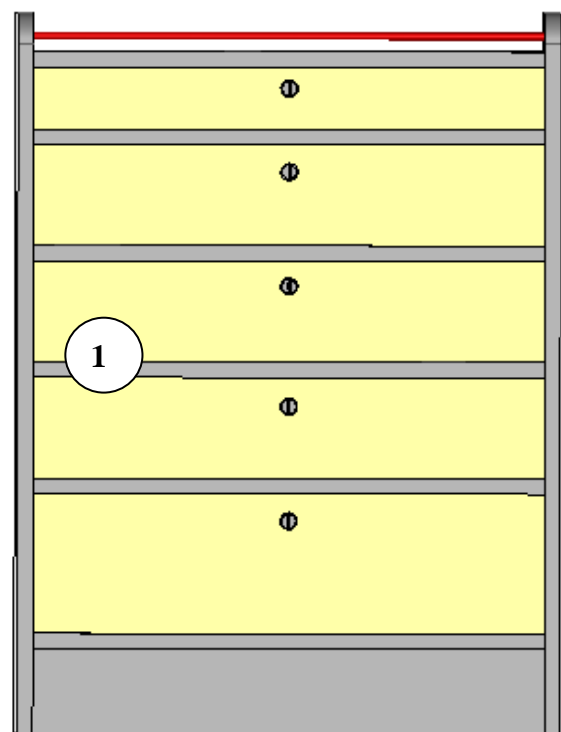
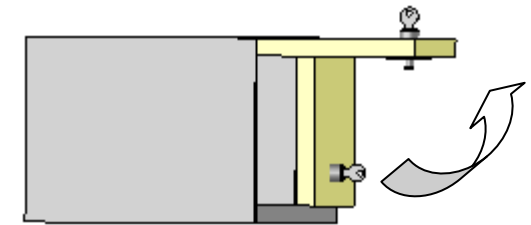
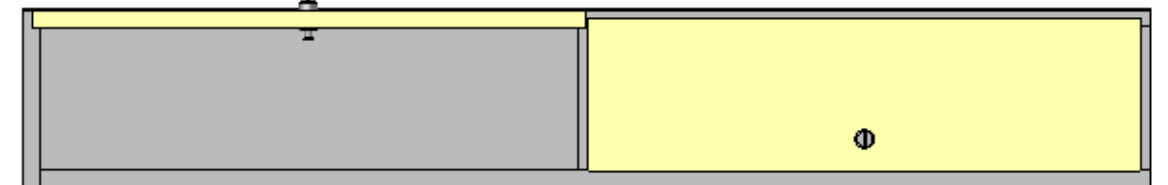
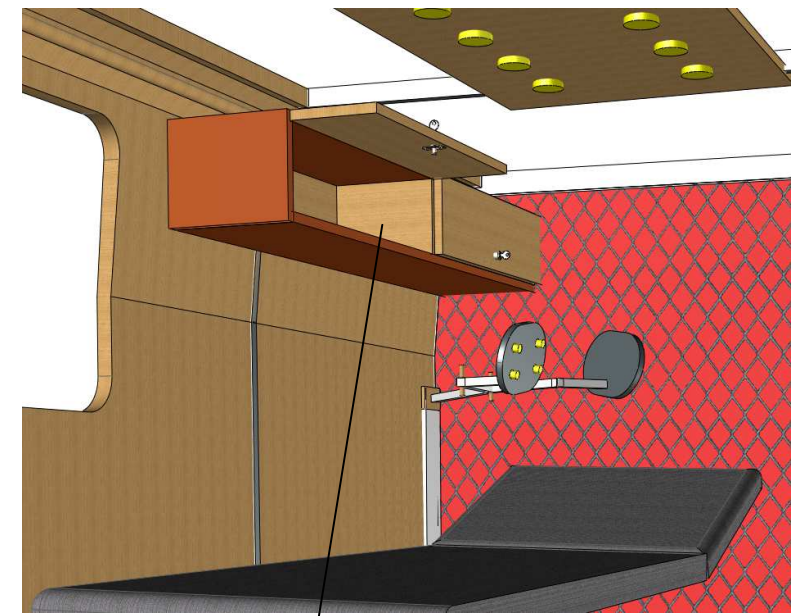

Table mobile escamotable sous la banquette avant.
Diamètre 350 mm (si possible).



Meuble haut avec des portes à ouverture haute.
Hauteur 210 x largeur 1340 x Profondeur 260 mm.



1) Meuble gauche à tiroirs avec une galerie (tube en aluminium de 10mm). Hauteur 930 x largeur 700 x Profondeur 260 mm.

2) Meuble deux tiroirs. H 210 x l 1040 x P 260.

Les cotes pourront être modifiées en fonction des quincailleries disponibles.

